

MÓDULOS AISLADOS CON ASEO

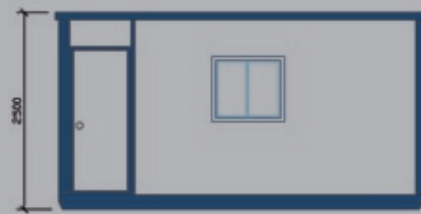

- Gama de módulos AISLADOS CON ASEO, combinan funcionalidad y economía.
- Satisfacen las necesidades de pequeñas superficies, que requieren de aislamiento como oficinas, vestuarios...
- Con la ventaja, que permiten una fácil y rápida instalación o traslado.



MODELO C-2

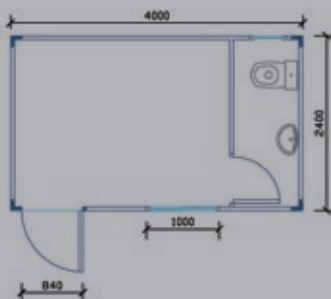

MODELO C-3

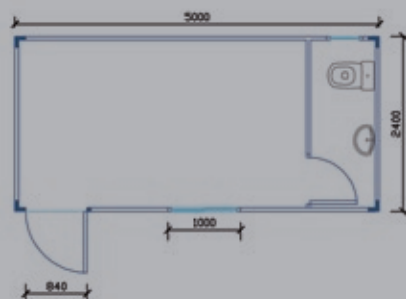

MODELO C-4

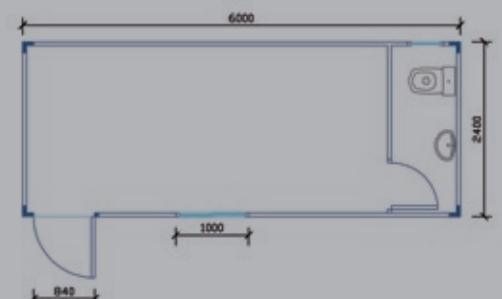

CARACTERÍSTICAS TÉCNICAS MODELOS AISLADOS CON ASEO SERIE "C"

ESTRUCTURA rígida reforzada y pintada en imprimación fosfocromatante, con acabado bicomponente color azul.

CARPINTERÍA INTERIOR Suelo de aglomerado hidrófugo (antihumedad), de 19 mm apoyado sobre chapa galvanizada de 0,6 mm y estructura metálica. Divisiones interiores en panel sándwich, y puertas lacadas en blanco de 2.000 x 800 mm.

INSTALACIÓN ELÉCTRICA mediante distribución interior con canal de pvc, interruptor diferencial, interruptor magnetotérmico, enchufe/s, llave/s de luz, pantalla/s fluorescente/s estanca/s y caja de registro estanca exterior.

CERRAMIENTO a base de panel tipo sándwich, formado por dos chapas metálicas prelacadas y espuma de poliuretano con un espesor de 40 mm.

ACABADOS INTERIORES Rodapié espumado y rinconera ranurada, pavimento pvc tipo sintasol sobre aglomerado hidrófugo.

INSTALACIÓN DE FONTANERÍA vista a base de tubería de polietileno multicapa, sanitarios de porcelana y poliéster.

CARPINTERÍA EXTERIOR Puerta lacada en blanco de 1.980 x 840 mm. Ventanas de aluminio correderas, de 1.000 x 1.000 mm, con reja de hierro en blanco. Ventana de aseo en aluminio, abatible lacada en blanco de 650 x 390 mm.

CUBIERTA en panel sándwich con greca especial de cubierta.

OPCIONALES Ventanas con persiana, colores corporativos, acristalamientos, diferentes modificaciones estructurales (colocación de ventanas y puertas, instalación eléctrica), etc...

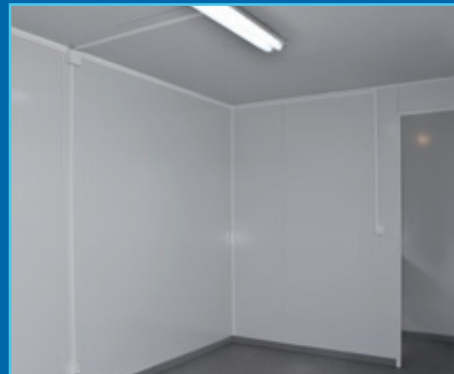
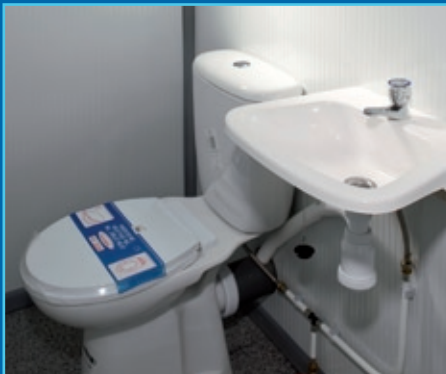

MODELO C-5

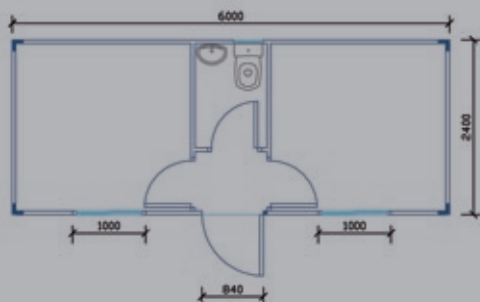

MODELO C-6

